

*Plomek*  
DVEŘE · ZÁRUBNĚ



INTERIÉROVÉ  
**DVEŘE  
A ZÁRUBNĚ**



## Slovo majitele

Děkujeme, že jste projevíli zájem o výrobky rodinné firmy Zlomek, s.r.o., která se více než 28 let věnuje problematice interiérových dveří a zárubní. Zakládáme si na spokojenosti zákazníka, která pramení z kvality výrobku. Každé dveře a zárubně jsou vyráběny s náležitou péčí, jelikož se jedná o zakázkovou výrobu. V našich výrobních a obchodních provozech zaměstnáváme více než 60 zaměstnanců.

Je velmi důležité, aby zákazník srovnával poměr ceny vůči konstrukci a zpracované kvalitě výrobku. Na první pohled totiž vypadají všechny dveře na trhu stejně, pokud je posuzujeme jen z katalogu. Rozdíl je však v zámku, závěsech, povrchu, dále hlavně v materiálu, detailech a konstrukci, která ovšem zůstává zákazníkovi skryta. Proto Vás zveme na některou z našich vzorkoven v ČR a na Slovensku, kde se můžete detailně seznámit s našimi výrobky, které jsou značeny puncem rodinné firmy Zlomek, s.r.o.

*Josef Zlomek*



Výrobní hala v Hodoníně





# OBSAH

Smart .....	4
Brilant .....	8
Inox .....	10
Nero .....	12
Glasswood .....	14
Novita .....	16
Bels .....	18
Vila .....	20
Bravo .....	22
Standard .....	24
Reverzní dveře .....	26
Skládací dveře .....	27
Vstupní do bytu .....	28
Speciální dveře .....	29
Skryté zárubně .....	30
Celoskleněné program .....	31
Posuvné dveře .....	32
Rámová zárubeň .....	36
Světlíkové stěny .....	37
Obklad kovové zárubně .....	38
Reference .....	39
Technické parametry .....	40
Příslušenství .....	42
Mušle pro posuvné dveře .....	44
Vzorník skel .....	45
Dekory .....	46
Stavební otvory .....	50

## SMART

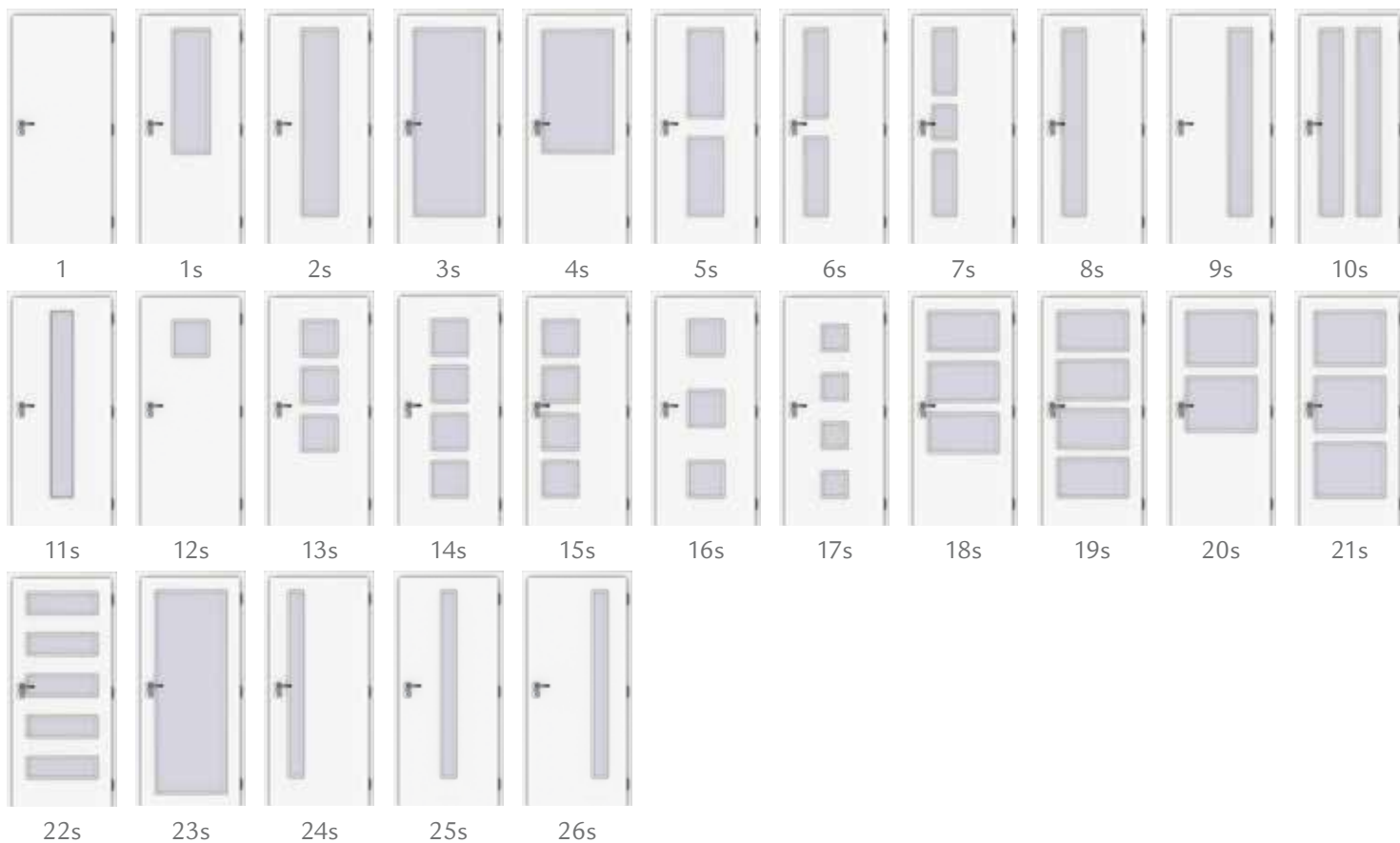

## Dekory CPL



**Profily zasklívacích lišt**  
obalovaná



Typ F (v dekoru dveří)

**Dveřní výplň**

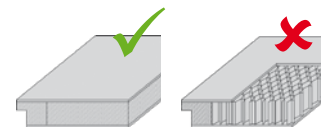

pazdeřová deska

voština

Modelová řada vytvořená  
z nejpoblárnějších modelů  
prosklených dveří.

*TIP!*

*Hodí se vám do pokoje světlý  
dekor dveří, zatímco z druhé  
strany byste potřebovali dveře  
tmavé? Žádný problém! Využijte  
kombinaci dekorů a naše dveře  
vám budou dokonale ladit  
s interiérem.*



SMART 22s,  
Borovice šedá,  
sklo Matelux

**SMART**

## SMART

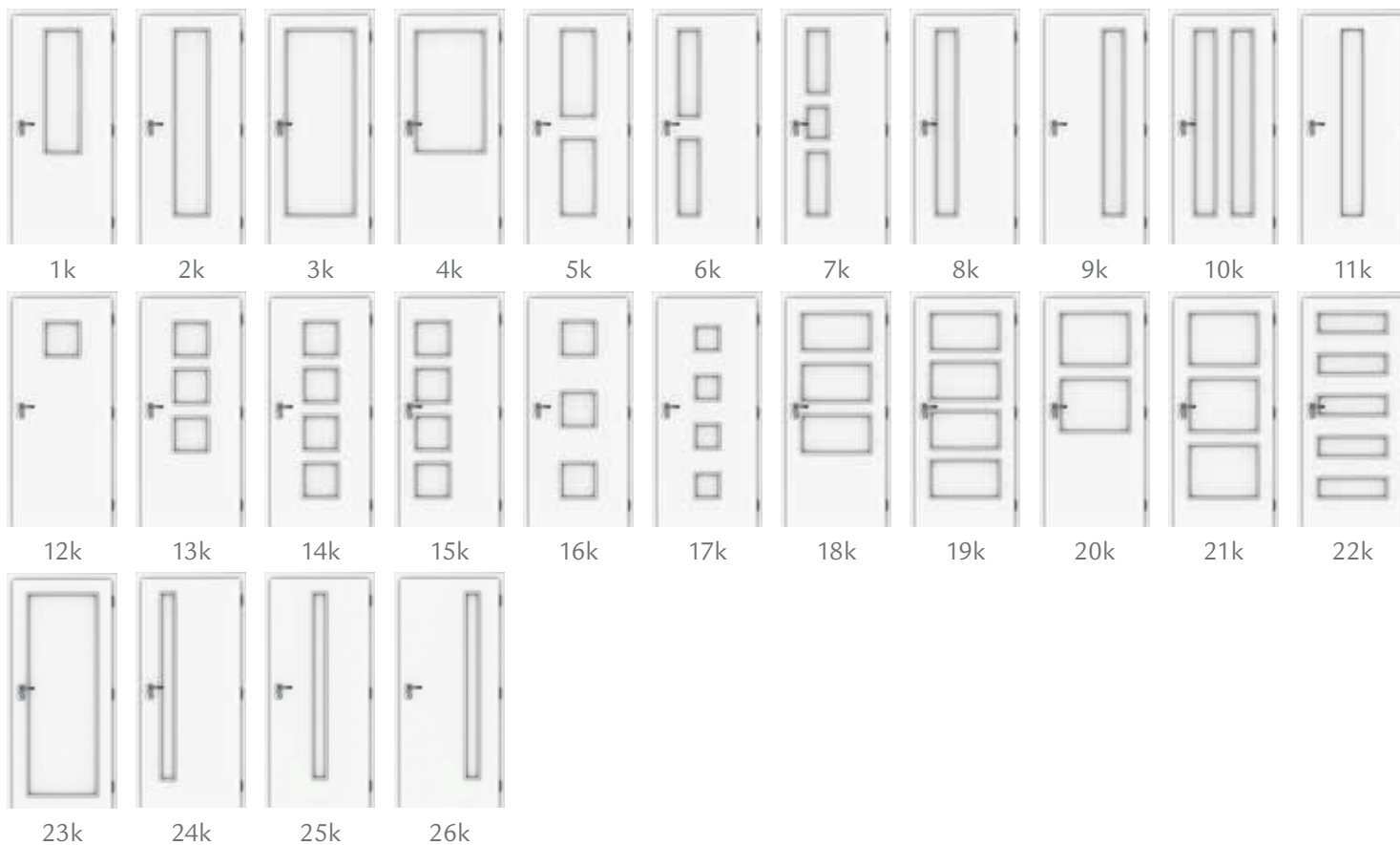

## Dekory CPL



**Profily zasklívacích lišt**  
obalovaná



Typ F (v dekoru dveří)

**Dveřní výplň**

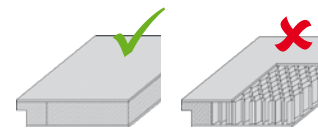

pazdeřová deska

voština



Řada vytvořená z nejpobulárnějších modelů dveří, skleněná výplň je však nahrazena 14mm kazetou v dekoru dveří.

*TIP!*

*Vadí vám pod dveřmi průsvit světla, průvan nebo chcete dveře lépe odhlučnit? Vaše obavy vyřeší výsuvná prahová lišta, více na str. 42.*

nelze v protipožárním ■  
provedení a nástřiku RAL

SMART 19k,  
Dub Halifax tabákový



SMART

# BRILANT

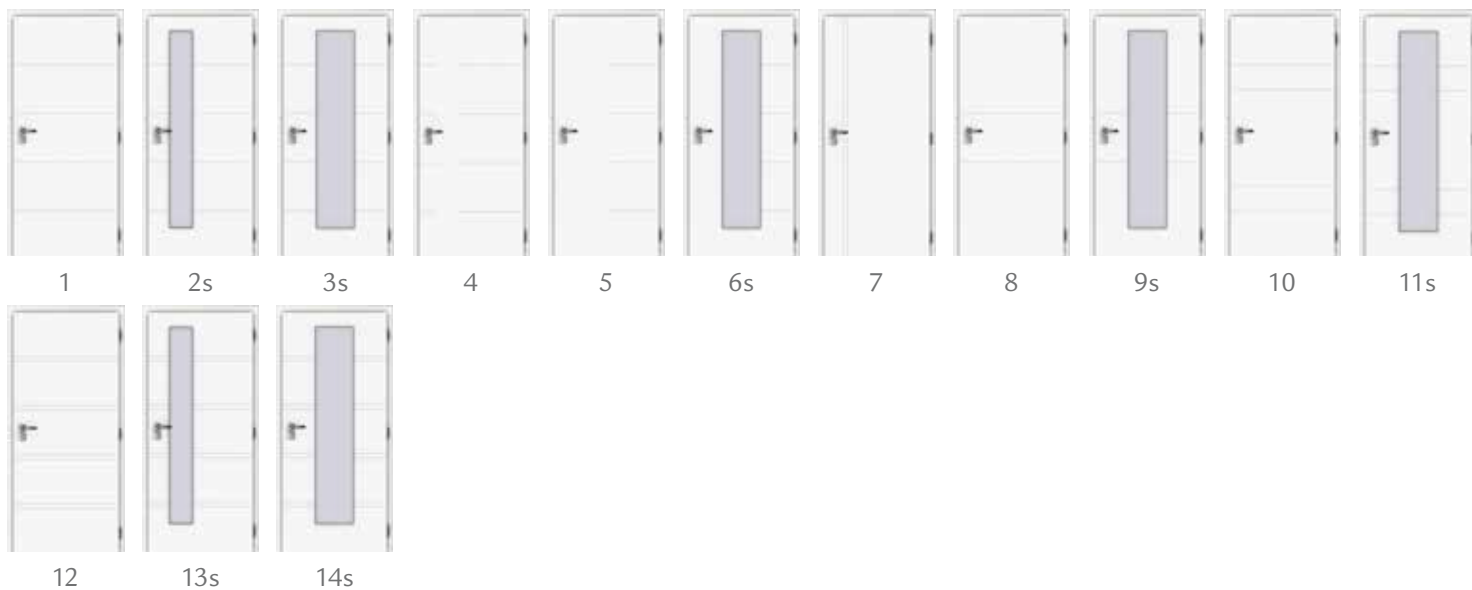

Dveře je možno dodat v odstínech dle vzorníku RAL.



## Dveřní výplň

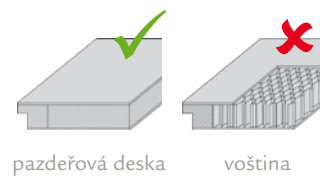

## Profily zasklívacích lišt obalovaná





Řada Brilant představuje  
lakované dveře  
s vyfrézovanými drážkami  
lakované do odstínu RAL.

V případě atypické výšky  
dvevního křídla se rozměrově  
lišší označená část



BRILANT 1,  
Bílá



**BRILANT**

# INOX

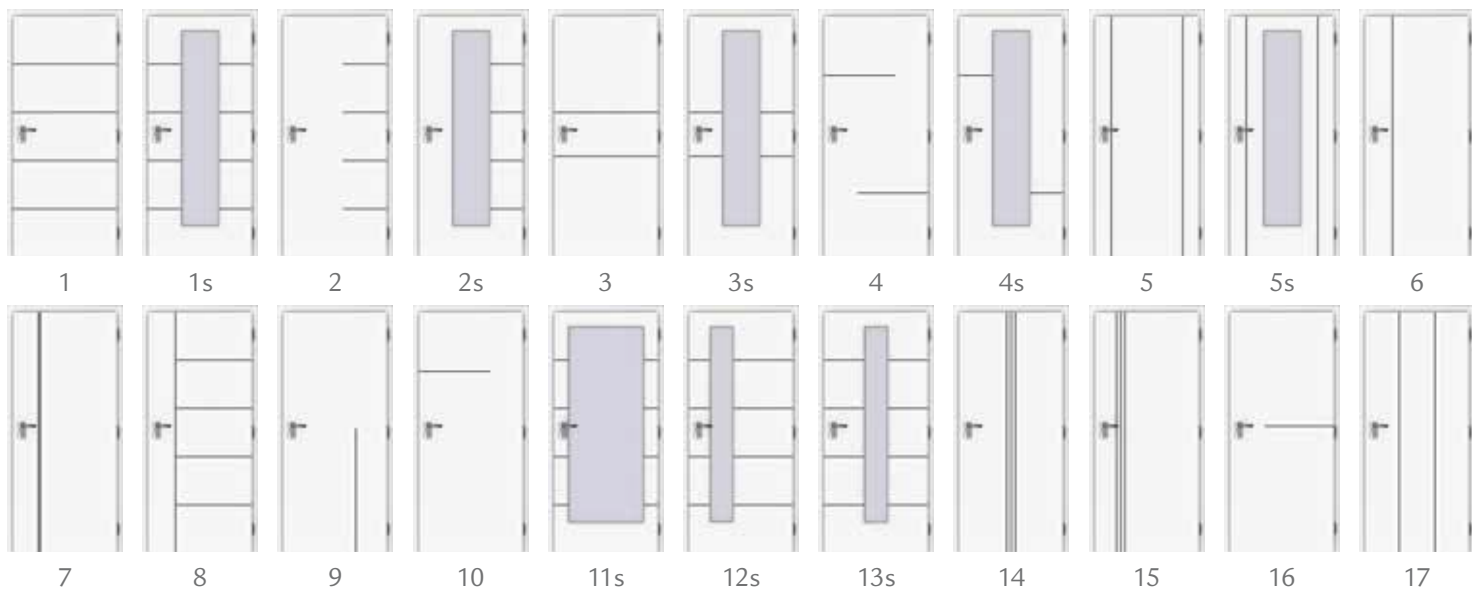

## Dekory CPL



## Profily zasklívacích lišt obalovaná



Typ F (v dekoru dveří)



Typ N (imitace nerezů)  
*příplatková*

## Dveřní výplň

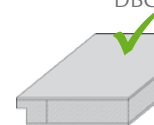

pazdeřová deska

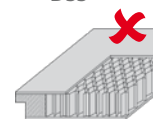

voština

Dveře INOX  
jsou vyzdobeny  
prvky imitace nerez,  
které vnesou do Vašeho  
interiéru eleganci.

V případě atypické výšky  
dveřního křídla se rozměrově  
lišší označená část



nelze v provedení RAL ■

INOX 1s,  
Ořech tabák,  
bezfalcové provedení



**INOX**

# NERO

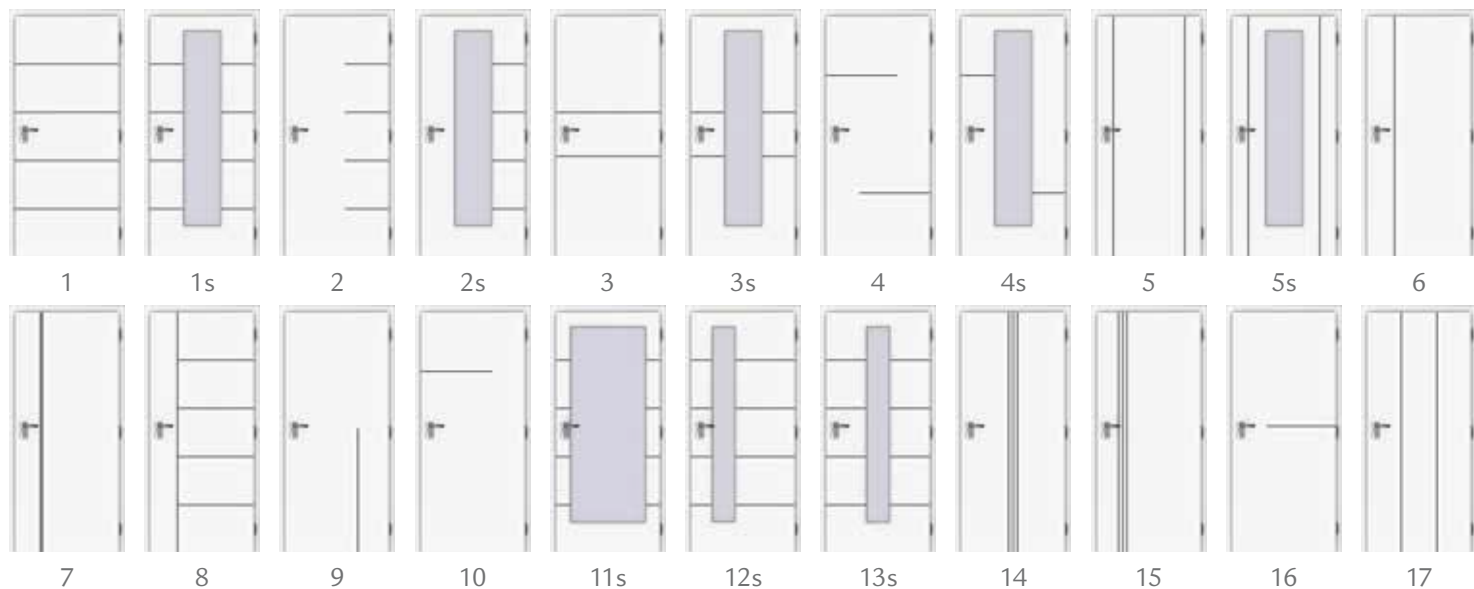

## Dekory CPL



**Profily zasklívacích lišt**  
obalovaná



Typ F (v dekoru dveří)

**Dveřní výplň**

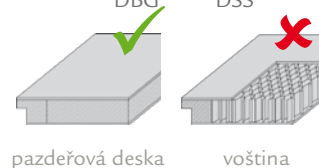

pazdeřová deska

voština

Dveře jsou vyzdobeny  
černými pásky  
ve vysokém lesku.  
Zasklívací rámeček  
je v barvě dekoru dveří.

*TIP!*  
*Černé kování*

V případě atypické výšky  
dveřního křídla se rozměrově  
lišší označená část



nelze v provedení RAL ■

NERO 7,  
Bílá perla,  
skrytý závěs pro falcové dveře



**NERO**

## GLASSWOOD



K - značí výplň kazetu 14 mm

S - značí výplň sklo 8 mm

Možná je i kombinace dvou dekorů - rámu a kazetové výplně (nikoliv dvoustranná kombinace).

## Dekory CPL



## Typy skel - bezpečnostní 8 mm

connex čirý, connex mléčný

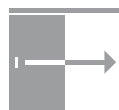

## Posuvné dveře

u všech modelů lze pouze systém Texas.  
U modelů 3s, 3k, 5s, 5k i Standard  
a posuv do pouzdra



Populární modelová řada,  
která svým designem  
přinese do každého interiéru  
moderní nádech.

*TIP!*  
*Dejte svým dveřím*  
*nevšední vzhled vodorovnou*  
*kresbou dekoru.*

nelze v protipožárním ■  
provedení, OKZ  
a nástřiku RAL

GLASSWOOD 4s,  
Dub Sherman šedý – příčný dekor,  
sklo Connex mléčný



# GLASSWOOD

## NOVITA



1k

1s

2k

2s

3k

3s

## Dekory CPL



Základní

BPE

3D

BPÓ

BOP

BOŠ

DBB

DBH

OŘT

Premium

DHP

DHT

**Sklo: kalené**  
Matelux 6mm

Rámové dveře s příčnými kazetami mají styl, který se hodí jak do moderního, tak tradičního interiéru.

kombinace dekorů ■  
není možná ■  
nelze v protipožárním ■  
provedení a nástřiku RAL

NOVITA 1s,  
Dub Halifax přírodní,  
sklo Matelux



**NOVITA**

## BELS

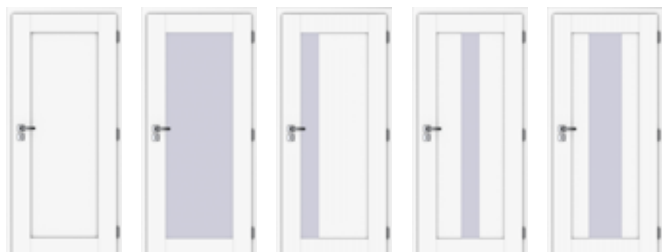

1k

1s

2s

3s

4s

## Dekory CPL



Základní

BPE

3D

BPÓ

BOP

BOŠ

DBB

DBH

OŘT

Premium

DHP

DHT

**Sklo: kalené**  
Matelux 6mm

Modelová řada BELS  
reprezentuje jednoduché  
tvary prosklení bez  
zasklívacích lišt.

orientace kresby dřeva ■



kombinace dekorů ■  
není možná

nelze v protipožárním ■  
provedení a nástřiku RAL

BELS 1s,  
Borovice šedá,  
sklo Matelux



**BELS**

# VILA

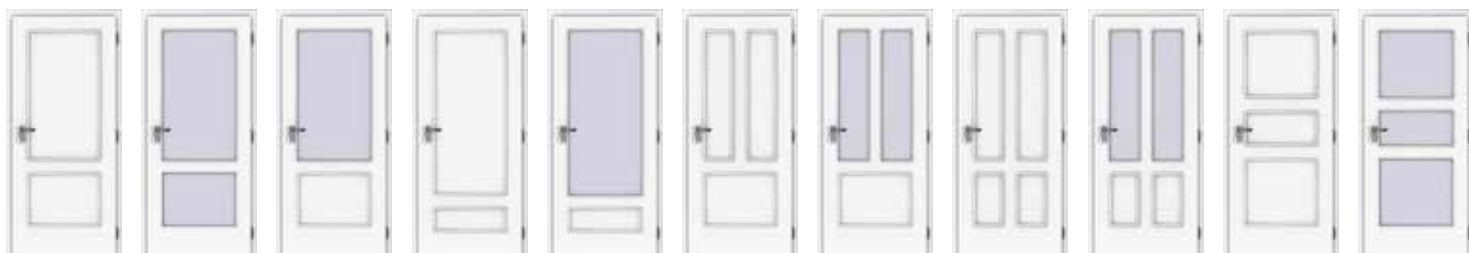

1k

1s

1sk

2k

2sk

3k

3sk

4k

4sk

5k

5s



5sk

## Dekory CPL

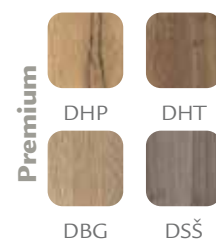

**Profily zasklívacích lišt**  
obalovaná



Typ F (v dekoru dveří)

**Dveřní výplň**

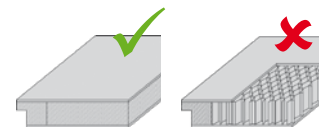

pazdeřová deska

voština



Interiérové dveře  
v anglickém stylu.  
Nejčastěji se vyrábí  
v bílém provedení,  
avšak výběr dekoru záleží  
jen na Vás.

sklo alternuje kazeta 14 mm ■  
nelze v protipožárním ■  
provedení a nástřiku RAL

VILA 5s,  
Bílá perla,  
sklo Matelux



**VILA**

# BRAVO



1s 2s 3s 4s 5s 6s 7s 8s 9s 10s



1k 2k 3k 4k 5k 6k 7k 8k 9k 10k

## Dekory CPL

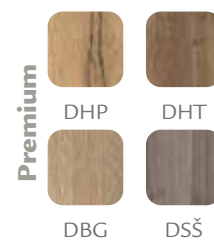

**Profily zasklívacích lišt**  
obalovaná



Typ F (v dekoru dveří)

**Dveřní výplň**

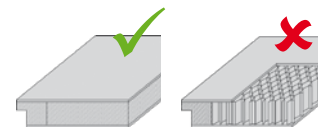

pazdeřová deska

voština

Modelová řada Bravo vychází z oblíbených modelů řady Smart, je však doplněna o ozdobné lišty v dekoru dveří.

BRAVO 10s,  
Dub Hamilton,  
sklo Matelux



**BRAVO**

# STANDARD

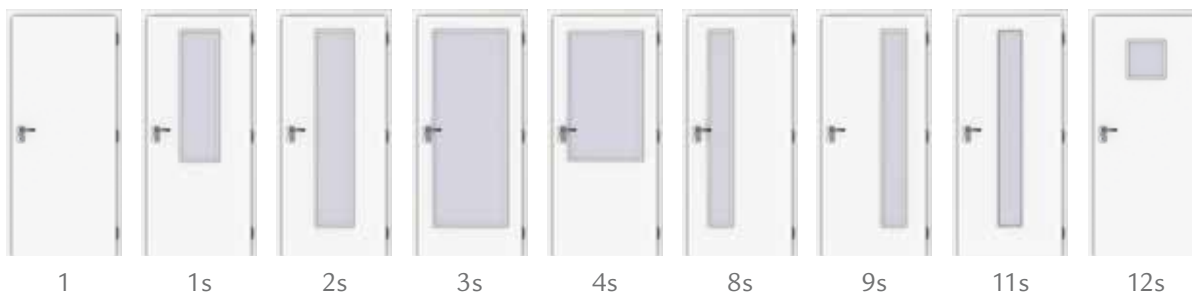

## Dekory CPL



**Profily zasklívacích lišt**  
obalovaná



Typ F (v dekoru dveří)

**Dveřní výplň**

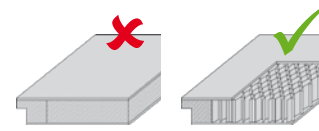

pazdeřová deska

voština

Řada Standard je  
ekonomickou variantou.  
Přináší výběr modelů  
z řady Smart.  
Rozdíl je v konstrukci - výplň  
tvoří papírová voština.



STANDARD 8s,  
Dub Nebraska,  
sklo Matelux

**STANDARD**



# REVERZNÍ

Reverzní otevírání dveří umožňuje dveře otevřít opačným směrem, tj. do zárubně. Z praktických důvodů jsou tedy vhodné do úzkých chodeb. Plní však i estetickou funkci, protože dveře jsou v rovině se zárubní.

- nelze v protipožárním a protihlukovém provedení

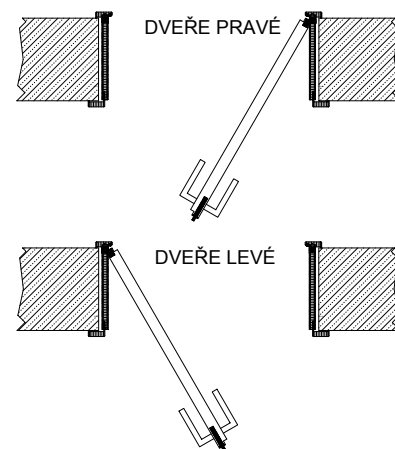

## Typy dveří



1

8s

SMART 1,  
Dub Halifax přírodní,  
reverzní otevírání



Při otevření dojde ke složení na dvě poloviny a nasunutí na jednu stranu zárubně.

Průchod se tím zmenší o 8,5 cm. Kování skládacích dveří ZLOMEK je skryté, při zavřených dveřích nejsou vidět závěsy.

jednokřídlé - levé

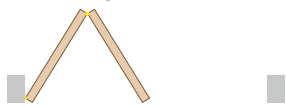

jednokřídlé - pravé



dvoukřídlé



**Typy dveří**



1

8s

9s

10s

SMART 1,  
Ořech tabák,  
skládací dveře



# SKLÁDACÍ

Jedná se o vstupní dveře do bytu. Zpravidla jsou vyrobeny v protipožární úpravě a jsou usazeny do kovové zárubně. Samozřejmostí je bezpečnostní kování, z příslušenství lze pak dokoupit a instalovat přídatný zámek, panoramatické nebo digitální kukátko.



**VSTUPNÍ DO BYTU**

# SPECIÁLNÍ protipožární, protihlukové, kyvné dveře



## **PROTIPOŽÁRNÍ DVEŘE**

Protipožární dveře a zárubně pro bytovou i průmyslovou výstavbu vyrábíme v provedení EI 30 DP3, EW 30 DP3. Je možné je dodat i v kouřotěsné úpravě, popř. bezfalcové konstrukci. Mohou být osazeny širokou nabídkou speciálního kování: kartové zámky, el. zámky, panikové kování atd.

## **PROTIHLUKOVÉ DVEŘE**

Pokud máte větší požadavek na neprůzvučnost, nabízíme Vám protihlukové dveře. Dveře je možné dodat v plné i prosklené variantě. Hodnota útlumu  $R_w$  je 33 dB. Dveře musí být navíc osazeny pevným prahem nebo výsuvnou prahovou lištou.

## **KYVNÉ DVEŘE**

Kyvné dveře (hovorově „lítačky“) mají využití zejména v průchodech s frekventovaným pohybem, nebo u kterých se dbá, aby se dveře udržovaly zavřené. Dveře se dají otevřít na obě strany pouhým kopnutím nohou, proto je doporučujeme opatřit okopovou plechovou lištou. Z bezpečnostních důvodů by dveře měly být alespoň částečně prosklené. Mohou být jednokřídlé či dvoukřídlé.



Díky naprosté integraci dveří se stěnou vytváří jedinečný dojem neviditelných dveří. Odlehčíte prostor a místnost i opticky zvětšíte.

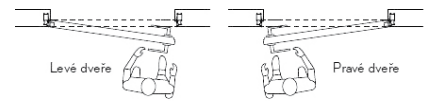

dveře otevírané dovnitř

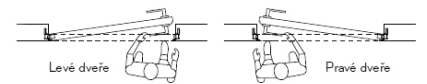

dveře otevírané ven

# SKRYTÉ ZÁRUBNĚ

- celoskleněné dveře otočné ■
- posuvné skleněné systémy ■
- celoskleněné stěny ■
- sprchové kouty ■
- skleněná zábradlí ■

Kování pro celoskleněné  
dveře [www.bartosini.cz](http://www.bartosini.cz)

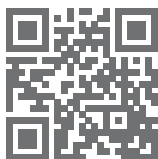

Katalog skel JAP  
[www.sklo-jap.cz](http://www.sklo-jap.cz)

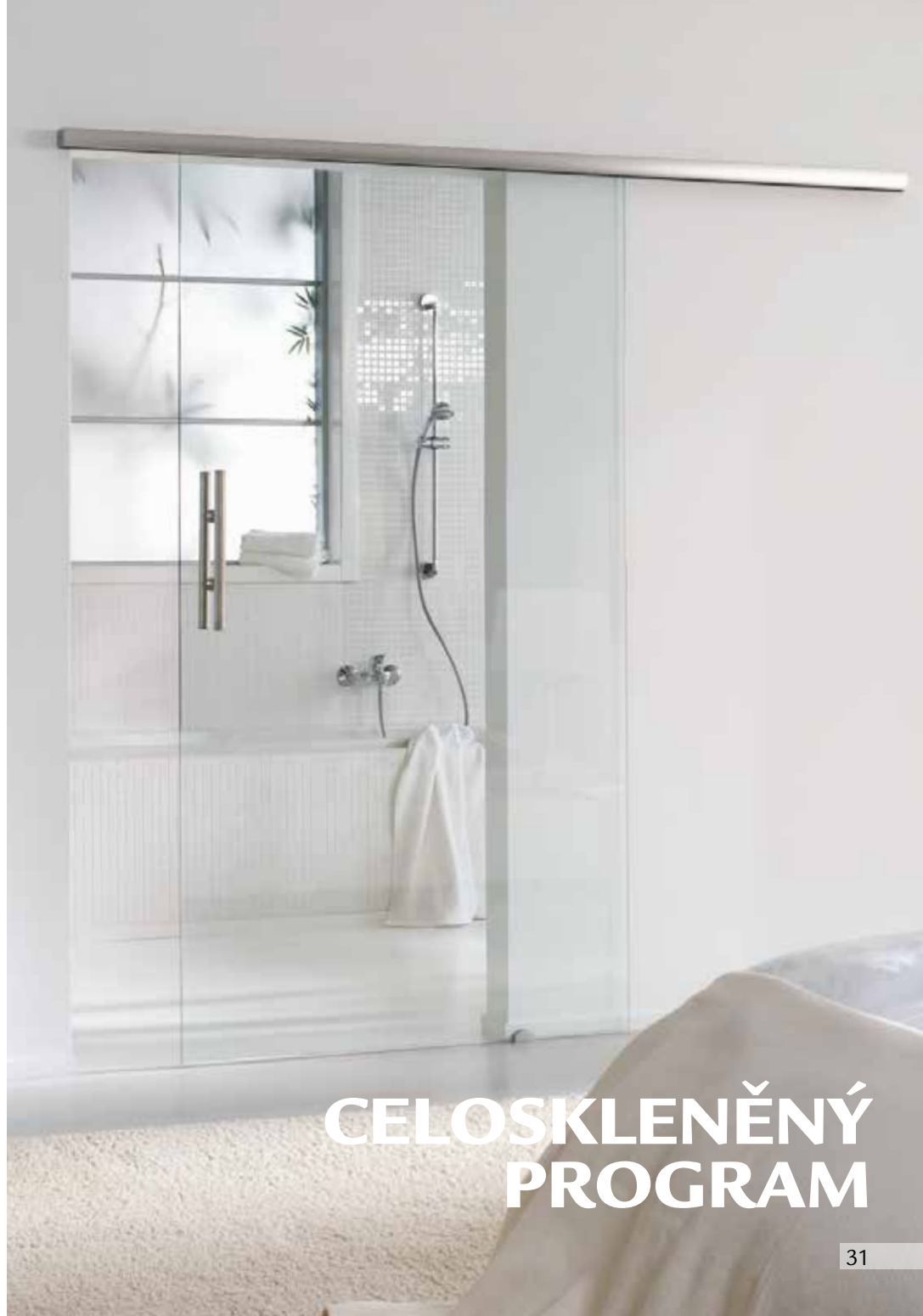
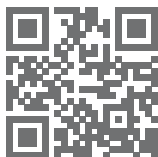

# CELOSKLENĚNÝ PROGRAM



system Standard



system Elox - na zárubeň



system Elox - na stěnu



system Elox - na stěnu - černé provedení



system Minima\*



system Minima\* - černé provedení

\* pouze plné dveře



systém Texas



madlo Texas  
(255 x 35 mm)



mušle Texas  
(203 x 53 mm)

### Posuvné dveře na stěnu

Jednokřídlé, dvoukřídlé - tento způsob otvírání lze využít při jednoduché rekonstrukci. Nevyžaduje žádné speciální stavební úpravy. Dveřní křídlo je zavěšeno v kolejnici připevněné na stěnu. Ve spodní části dveřního křídla je drážka. Do podlahy je přišroubován vodící trn, který zajišťuje přímočarý pohyb křídla. Pro větší komfort lze u dvoukřídlých posuvných dveří využít synchronního mechanismu, kdy se při otevírání jednoho křídla současně otevírá i křídlo druhé. Posuv na zeď je v závislosti na typu kování možné zabudovat se zárubní nebo bez ní. Zrovna tak je možné u vybraných kování využít většího komfortu tichého dojezdu.

Součástí zárubně u jednokřídlých posuvných dveří může být tzv. dorazový hranol, který při zavřených dveřích zamezuje průhledu mezi dveřním křídlem a zárubní. Křídlo pak může být uzamykatelné.

*jednokřídlé*



*dvoukřídlé*

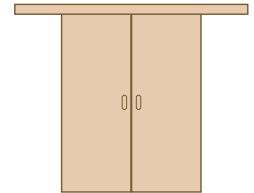

	systém Elox	systém Standard	systém Minima	systém Texas	systém Atlantis
na stěnu	✓	✓	✓	✓	✓
na obložku	✓	✓	✗	✗	✗
tichý dojezd	✓/✗	✓/✗	✓	✓/✗	✓
dorazový hranol	✓	✓	✗	✗	✗

# POSUVNÉ DVEŘE

## Posuvné dveře v zárubni – M-kování

U širších stavebních otvorů je možné řešit situaci fixním proskleným křídlem, které je pevně spojeno se zárubní. Průchod pak tvoří posuvné křídlo, které se nasunuje před fixní křídlo. Výhodou systému je, že není třeba provádět větší stavební úpravy a celá šíře stavebního otvoru může být prosvětlena.

*jednokřídle*

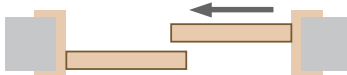

*dvoukřídle*

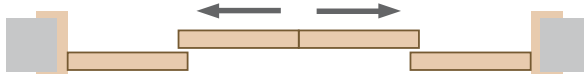

## Posuvný systém Atlantis

Moderní řešení posuvných dveří bez garnýže a zárubně. Na rozdíl od jiných posuvných systémů je zde mechanika zabudována ve dveřích, což činí systém Atlantis téměř neviditelným a jedinečným. Šířka dveřního křídla musí alespoň 27cm přesahovat velikost stavebního otvoru.

*jednokřídle*



# POSUVNÉ DVEŘE



## Posuvné dveře do pouzdra

Jsou dokonalým řešením z hlediska úspory místa. Vyžadují však větší stavební úpravy. Do stavebního otvoru je třeba zabudovat stavební pouzdro, které je uzpůsobeno pro zděnou nebo sádkartonovou příčku. Spolu s dodavatelem pouzder Eclipse nabízíme širokou škálu variant: jednokřídlé, dvoukřídlé, teleskopické nebo posuvné křídla proti sobě do zákrytu.

### Dveře posuvné do stavebního pouzdra

*jednokřídlé*

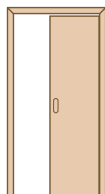
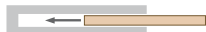

*dvoukřídlé*

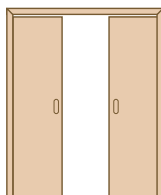

*teleskopické*

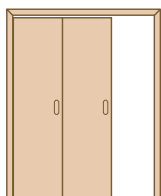
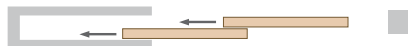

*do zákrytu*

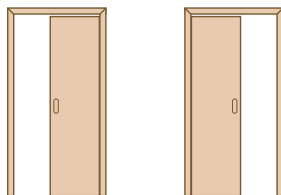

# POSUVNÉ DVEŘE DO POUZDRA



Rámová zárubeň se využívá i v prostorech, kde není vystavěna špaleta pro uchycení obložkové zárubně, např. dlouhá chodba s rovnými stěnami. Možné je provedení falcových i bezfalcových dveří.



# RÁMOVÁ ZÁRUBEŇ

# SVĚTLÍKOVÉ STĚNY

V případě širších stavebních otvorů s požadavky na prostup světla se nabízí deset možných variant. Dveře mohou být otočné, posuvné nebo skládací.

## Typy světlíků

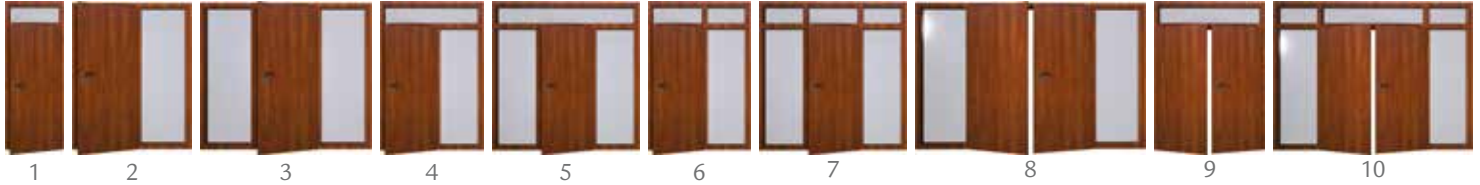

Standardní výška okopu bočního světlíku je 72 mm.  
Na přání lze vyrobit okop výšky 270 mm

## Varianty



Typ 1 je možné dodat v provedení  
křídlo + nadpanel



Ostatní nadsvětlíky lze vyrobit s plnou výplní

## Světlíková okna



SV

VO

Světlík  
s výškou okopu  
72 mm



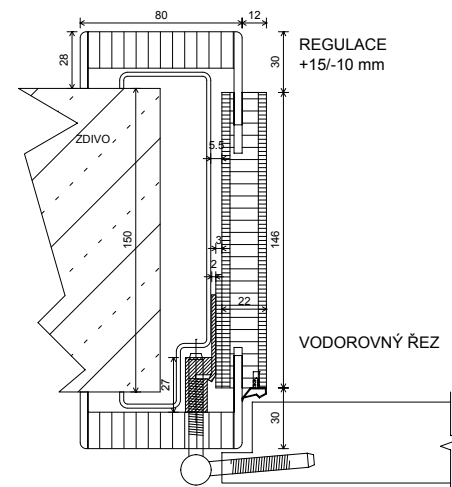

Obklad kovové zárubně (OKZ) je oblíbenou alternativou obložkových zárubní vhodnou do prostor, kde je bourání stávajících kovových zárubní nepřijatelné z důvodu prašnosti či hluku, který rekonstrukce přináší. OKZ je snadný, rychlý a tichý způsob, jak dát svému domovu moderní vzhled bez náročnější přestavby. OKZ lze použít na dveře otočné, posuvné, i pro obklad otvoru bez dveří. Šířka obložky u OKZ je 80 mm.

### Světlost průchodu

Po obložení kovové zárubně se světlost průchodu zmenší o 6 cm na šířku a 2,5 cm na výšku.

Při montáži obložkové zárubně se musí odstranit stávající závěsy kovové zárubně.



původní dveře  
v kovové  
zárubni

obklad kovové  
zárubně s novými  
dveřmi



# OBKLAD KOVOVÉ ZÁRUBNĚ

# REFERENCE



# TECHNICKÉ PARAMETRY

## KONSTRUKCE DVEŘÍ

### Rám

Základem konstrukce dveřního křídla většiny dveří je masivní smrkový rám, u modelové řady Glasswood je to buková spárovka.

### Výplň

Voština (modelová řada Standard) – tvrzený papír ve tvaru včelích pláství. Dveře pro standardní potřeby.

Pazdeřová deska (PAD) – lehčená deska z čistě přírodního materiálu, vyrábí se lepením a slisováním lněných vláken. PAD je zvukově izolační materiál, který pohlcuje hluk lépe než dřevotřísková deska (DTD). Má výborné tepelně izolační vlastnosti i lepší ohnivzdorné vlastnosti než dřevo. Přestože je hustota desek jen  $350 \text{ kg/m}^3$ , materiál je tvarově stabilní a je odolnější vůči průhybu než DTD.

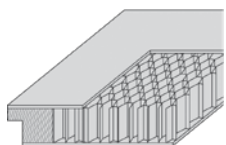

voština

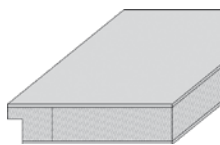

pazdeřová deska

### Pláště

CPL – Barevně stálé, snadno udržovatelné, odolné vůči mechanickému poškození a krátkodobému působení vody. Vhodné pro rodinné domy, byty a komerční prostory.

### Kování

Standardně je dveřní křídlo osazeno třemi kusy závěsů standard v povrchové úpravě nikl a BB, PZ nebo WC zámekem o rozteči 72 mm.



BB

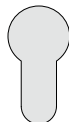

PZ



WC

### Provedení:

- bezfalcové
- falcové

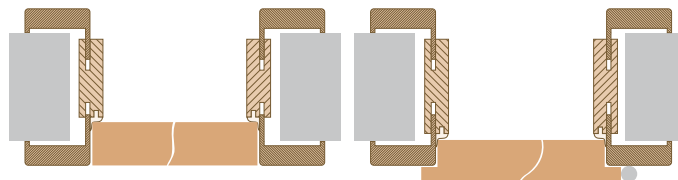

### ZÁRUBNĚ

Dveře levé

Dveře pravé

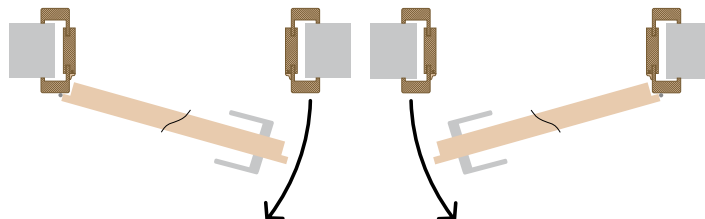

– panty viditelné vlevo

– panty viditelné vpravo



Výrobky jsou označeny ochrannou známkou



## KONSTRUKCE ZÁRUBNĚ

Zárubeň je osazena protiplechem, který je kromě standardního připevnění do obložky navíc připevněn do středového dílce a tím zabezpečuje zvýšenou odolnost proti vyražení. Vybrané materiály a mohutnější konstrukce zárubně garantují její pevnost a stabilitu.

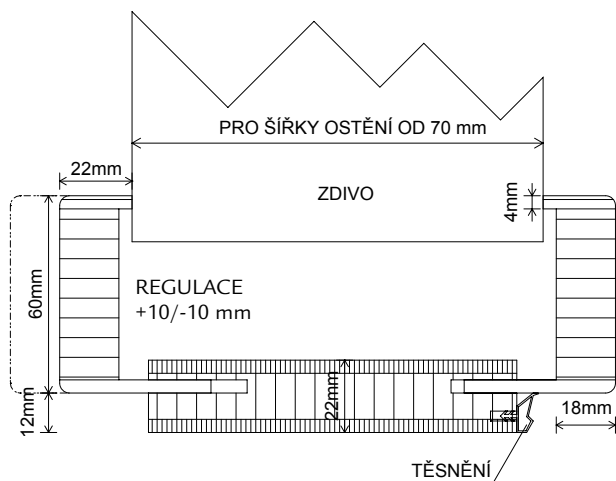

Výroba zárubní



# PŘÍSLUŠENSTVÍ

## ZÁVĚSY



závěs STANDARD Nikl  
pro falcové dveře

V CENĚ



závěs STANDARD  
Satin pro falcové dveře



závěs STANDARD  
Černý pro falcové dveře



závěs MINI  
pro falcové dveře



závěs MINI černý  
pro falcové dveře



skrytý závěs TECTUS  
380 pro falcové dveře



skrytý závěs TECTUS  
340 pro bezfalc. dveře



skrytý závěs CEMOM  
100 pro bezfalc. dveře



závěs JUST 3D  
pro bezfalcové dveře

Dveře jsou standardně vyráběny se 3 ks závěsů v povrchové úpravě nikl

### Závěsy příplatkové:

STANDARD – 3 ks závěsů v povrchové úpravě satin, nikl, černý mat

MINI – 3 ks závěsů v povrchové úpravě satin, černý mat

TECTUS 380 – 2 ks skrytých závěsů pro falcové dveře

TECTUS 340 – 2 ks skrytých závěsů pro bezfalcové dveře, ocel stříbrná, černý mat

CEMOM – 2 ks skrytých závěsů pro bezfalcové dveře, satin, nikl, černá, bílá

JUST 3D – 2 ks závěsů pro bezfalcové dveře

### Větrací mřížka

Umožňuje proudění vzduchu do místnosti zavřenými dveřmi



větrací mřížka

### Výsuvná prahová lišta

Zamezuje proudění vzduchu pod dveřmi. V minulosti se problematika řešila dveřním prahem, dnes se nabízí elegantnější bezbariérové řešení. Výsuvná prahová lišta je zapuštěna do spodního rámu dveří. Při uzavření dveří dojde mechanicky k vysunutí lišty, která utěsní prostor mezi podlahou a dveřním křídlem, bez ohledu na nerovnosti podlahy. V nabídce je i pro protipožární dveře.



výsuvná prahová lišta - detail



### Samozavírač



### Panikové kování



### System generálního, hlavního a skupinového klíče

System generálního klíče je využíván ve veřejných a soukromých institucích, firmách, školách a všude tam, kde je nutné přidělit prostřednictvím klíčových práv přístup do jednotlivých prostor daného objektu. Práva jsou rozdělena na klíče generální, hlavní a skupinové. Každá zámková vložka má svůj klíč, kterým nelze odemknout žádnou jinou vložku. Skupinový klíč otevře všechny vložky příslušné skupiny a hlavní klíč otevře všechny vložky v několika skupinách. Generální klíč pak otevře všechny vložky ve všech skupinách.

### Stoppino

Magnetická zarážka, která zamezí otevření dveří ve větším úhlu, než je žádoucí. Stoppino nabízí elegantní řešení, při kterém je kovový čep schován ve dveřním křídle a na podlaze je nalepen či přivrtán tenký magnet se zarážkou.



### Magnetický zámek

Je standardně použit u všech bezfalcových dveří. Obsahuje pouze stříčku bez závory, která je uzamykatelná. Při otevřeném křídle je stříčka zasunuta do těla zámku a nevyčnívá tak z hrany křídla. Hrana je opatřena pevnější hranou ABS 2 mm.

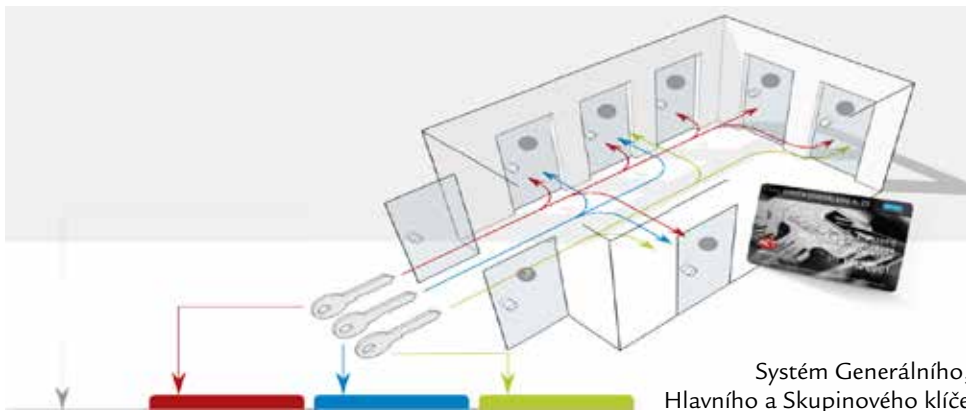

System Generálního, Hlavního a Skupinového klíče

# MUŠLE PRO POSUVNÉ A SKLÁDACÍ DVEŘE



2  
(105 x 40 mm)



3  
(160 x 50 mm)



4  
(145 x 45 mm)



5  
(138 x 38 mm)



10  
Hranová  
(29 mm)



11  
Hranová  
(28 x 28 mm)



12  
(150 x 51 mm)



13  
(195 x 54 mm)



16  
(143 x 44 mm)



17  
(120 x 40 mm)



18  
(120 x 50 mm)



19  
(150 x 45 mm)



20  
Hranová  
(29 x 29 mm)



21  
Hranová  
(29 mm)



22  
(140 x 43 mm)



23  
(140 x 43 mm)



24  
Hranová  
(80 x 26 mm)



25  
Hranová  
(80 x 26 mm)

# VZORNÍK SKEL

## KATEGORIE 1



matelux (mléčné sklo)



kůra čirá



float

## KATEGORIE 2



činčila čirá



krizet

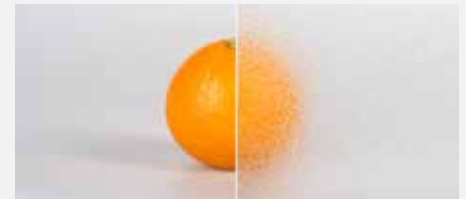

arena

## KATEGORIE 3

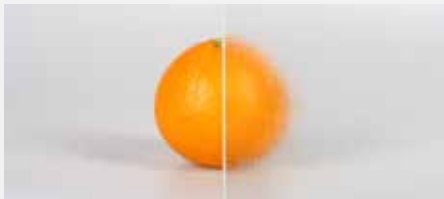

thela



mastercarre

## KATEGORIE 4

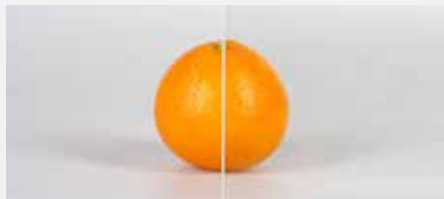

connex čirý (bezp. sklo)

## KATEGORIE 5



connex mléčný (bezp. sklo)

# DEKORY

standardně svisle, možnost i ve vodorovném (příčném) provedení

## ZÁKLADNÍ

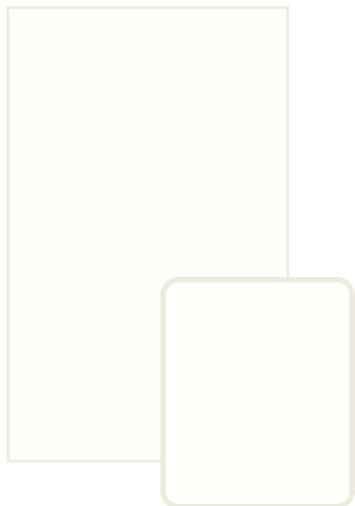

Bílá perla (BPE)  
W1100 ST 2



Šedá (ŠED)  
U763 ST 9



Antracitově šedá (ANŠ)  
U963 ST 2

## ZÁKLADNÍ



Buk (BUK)  
H1582 ST 15



Javor (JAV)  
H1521 ST 15



Ořech Dijon (OŘD)  
H3734 ST 15

standardně svisle, možnost i ve vodorovném (příčném) provedení

# DEKORY

3D

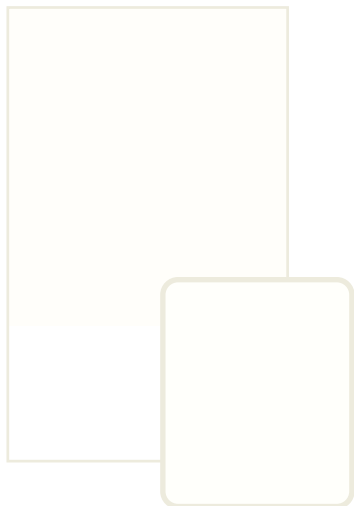

Bílá pór (BPÓ)  
W1100 ST 22



Borovice polární (BOP)  
H3433 ST 22



Borovice šedá (BOŠ)  
H3430 ST 22

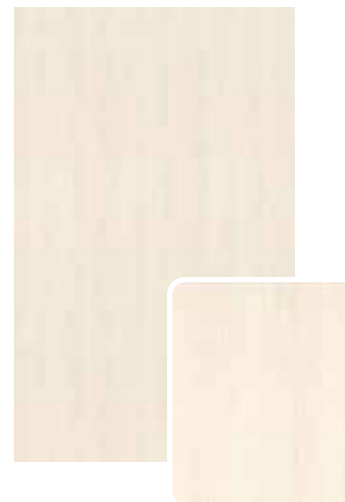

Cream (CRE)  
H1424 ST 22

3D



Jasan (JAS)  
H1298 ST 22



Dub Bardolino (DBB)  
H1145 ST 15



Dub Arizona šedý (DAŠ)  
H1150 ST 15



Dub Hamilton (DBH)  
H3303 ST 10

# DEKORY

standardně svisle, možnost i ve vodorovném (příčném) provedení

3D



Dub Nebraska (DBN)  
H3331 ST 10

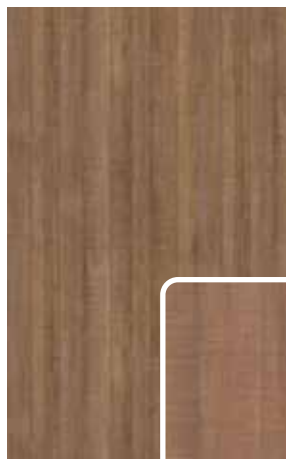

Dub Arizona hnědý (DAH)  
H1151 ST 22



Ořech Tabák (OŘT)  
H3702 ST 10

3D

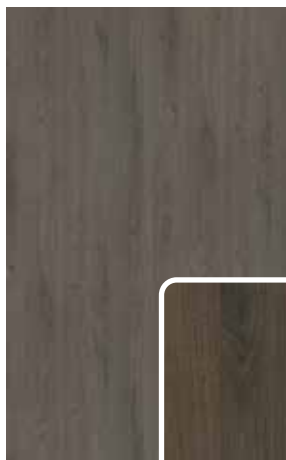

Dub Denver (DBD)  
H1387 ST 10



Fleetwood (FLE)  
H3453 ST 22

standardně svisle, možnost i ve vodorovném (příčném) provedení

synchro – struktura povrchu 100% kopíruje kresbu dekoru



Dub Halifax přírodní (DHP)  
H1180 ST 37



Dub Halifax tabákový (DHT)  
H1181 ST 37



Dub Gladstone (DBG)  
H3326 ST 28



Dub Sherman šedý (DSŠ)  
H1345 ST 32

# DEKORY

## PREMIUM

### ŠIROKÁ NABÍDKA DEKORŮ HPL



platí pouze  
pro dveře

# STAVEBNÍ OTVORY

V případě, že jste se rozhodli pro obložkové zárubně, je nutné, abyste toto rozhodnutí učinili včas, tzn. při projektu, nejpozději při realizaci hrubé stavby. Stavební otvory pro zárubně musí mít dané parametry, které jsou uvedeny níže. Samotná montáž zárubní se provádí po dokončení maleb, obkladů a všech podlahových krytin, včetně koberců. V případě obkladů stěn, které nepřesahují nebo nekončí ve stejné výšce jako zárubně, je zapotřebí neprovádět obložení až do konce stavebního otvoru, ale vynechat jednu řadu obkladu a tu dodělat až po samotné montáži zárubně. Promyslete si umístění dveří s ohledem na elektroinstalaci, okolní zdi, či budoucí vybavení. Nemáte-li dostatek prostoru, zvolte si např. posuvné dveře na zeď, do pouzdra nebo dveře skládací. Pokud je stavba v takové fázi, že již není možné atypické stavební otvory upravit, nic není ztraceno! Vyrobíme vám dveře dle vaší potřeby.

**Tabulka rozměrů dveří, zárubní a stavebních otvorů**

jmen. rozměr š. x v. (mm)	A šířka křídla	B světlá š. zárubně	C světlá š. otvoru	D celková š. zárubně	E výška křídla	F světlá v. zárubně	G světlá v. otvoru	H celková v. zárubně
600 x 1970	650/620	606	700	750	1985/1970	1970	2020 (2010-2030)	2042
700 x 1970	750/720	706	800	850				
800 x 1970	850/820	806	900	950				
900 x 1970	950/920	906	1000	1050				

Šířka ostění zárubně je vyráběna z jednoho nepřerušovaného kusu.

**Rozměry stavebních otvorů specifických výrobků**

typ výrobku	šířka	výška	ostění
Standardní zárubeň	+ 10 cm	min. 201 cm	min. 7 cm
Bezfalcová zárubeň	+ 10 cm	min. 201 cm	min. 8,5 cm
Protipožární zárubeň	+ 12 cm	min. 203 cm	min. 7 cm
Rámová zárubeň	+ 20 cm	min. 207 cm	min. 10 cm
M-kování – zárubeň	+ 10 cm	min. 203 cm	min. 12,5 cm
Skládací – zárubeň	+ 10 cm	min. 203 cm	min. 7 cm
Reverzní – zárubeň	+ 10 cm	min. 203 cm	min. 7 cm
Světlíkové stěny			min. 15 cm

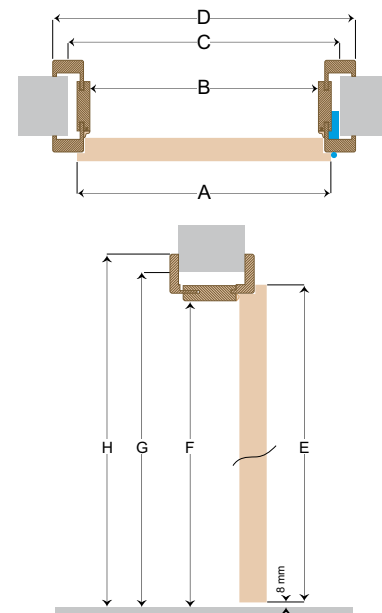



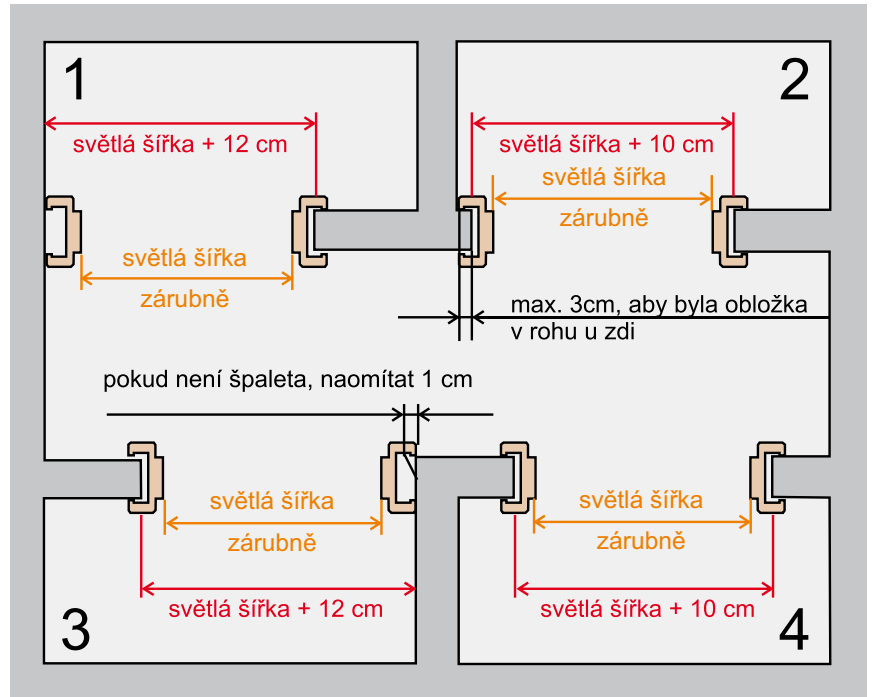

### Napojení podlah pro falcové dveře

Osa přechodové podlahové spáry  
10-15 mm do místnosti  
(na straně závěsů)

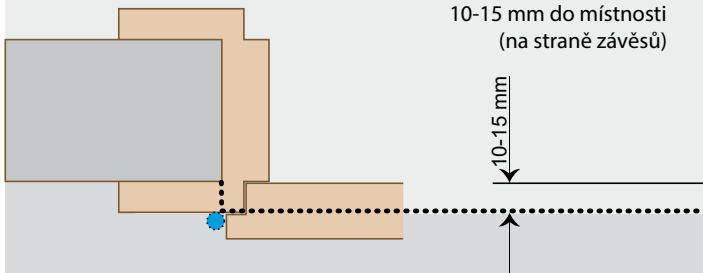

### Napojení podlah pro bezfalcové dveře a kovové zárubně

Osa přechodové podlahové spáry  
v rovině stěny

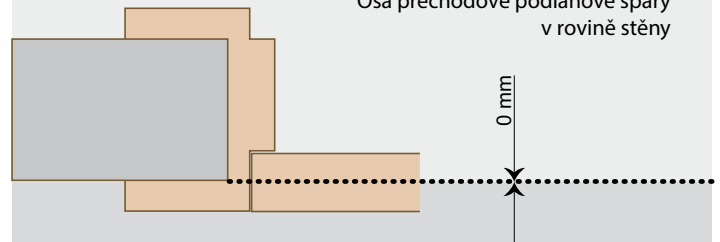

**SÍDLO SPOLEČNOSTI  
A VZORKOVÁ PRODEJNA HODONÍN**

Čajkovského 39, 695 01 Hodonín (Velká Kasárna)  
+420 518 344 599, +420 518 322 300  
+420 720 020 389  
info@zlomek.cz

**ZLOMEK SK, S.R.O. — SHOWROOM**

Podlučinského 5A, 821 03 Bratislava II – Ružinov  
0948 344 599, 0948 322 300  
bratislava@zlomek.sk, info@zlomek.sk

**OBCHODNÍ ZASTOUPENÍ**

Aktuální seznam vzorkoven najdete  
na [www.zlomek.cz](http://www.zlomek.cz)



 [Zlomek.dvere](https://www.facebook.com/Zlomek.dvere)  
 [Zlomek.dvere.nabytek](https://www.instagram.com/Zlomek.dvere.nabytek)

Změny vyhrazeny.

© ZLOMEK, s.r.o., verze katalogu 2/2022